

Asendiplaan M 1/250

Lava

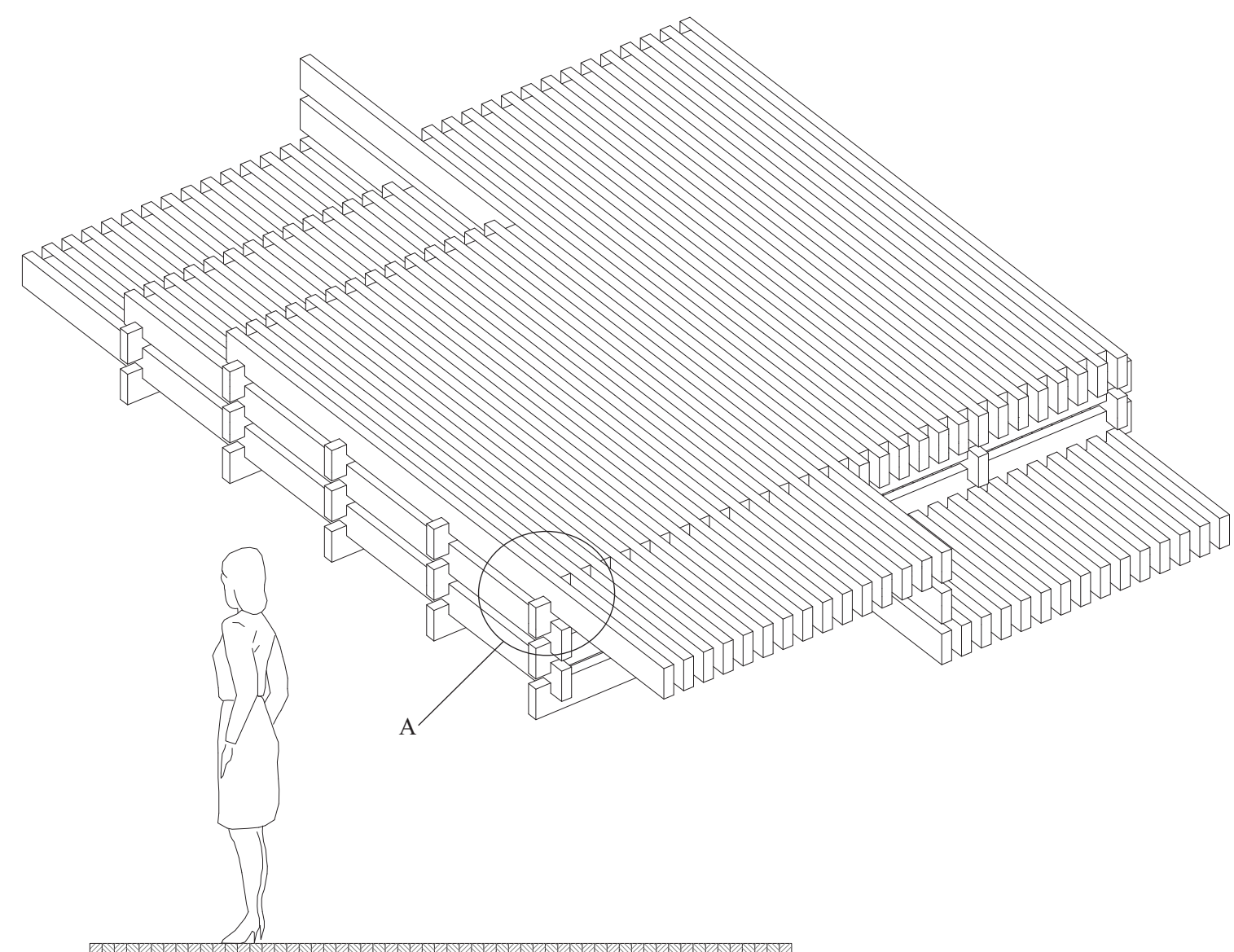

A

Vaade idast

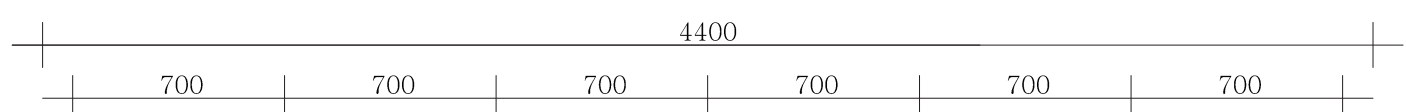

Vaade lõunast

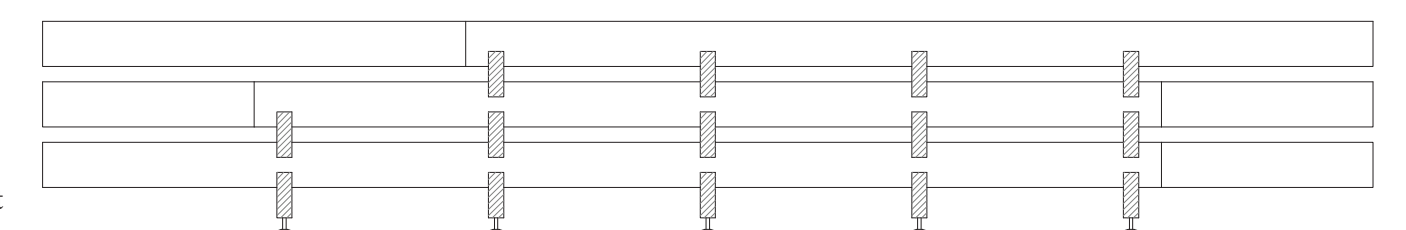

Vaade läänest

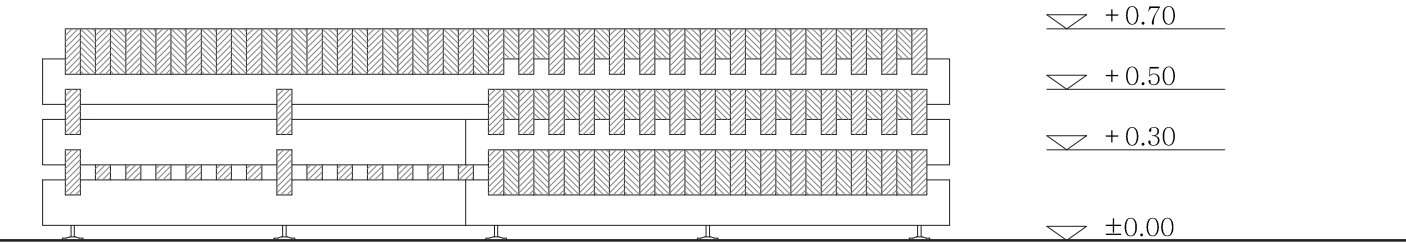

Vaade põhjast

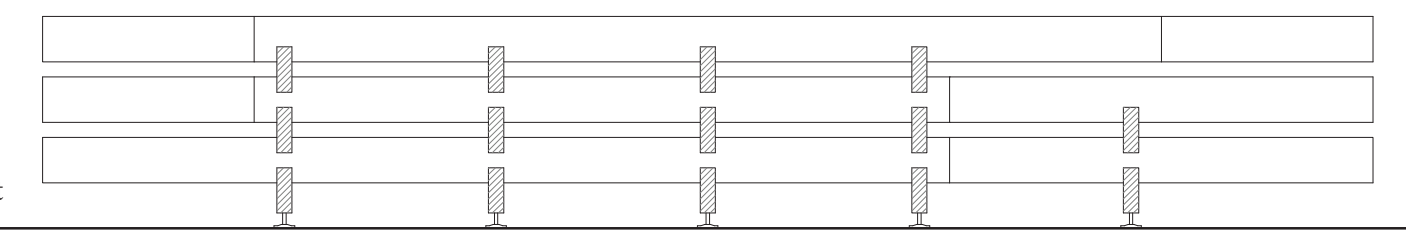

M 1/25

Infopunkt

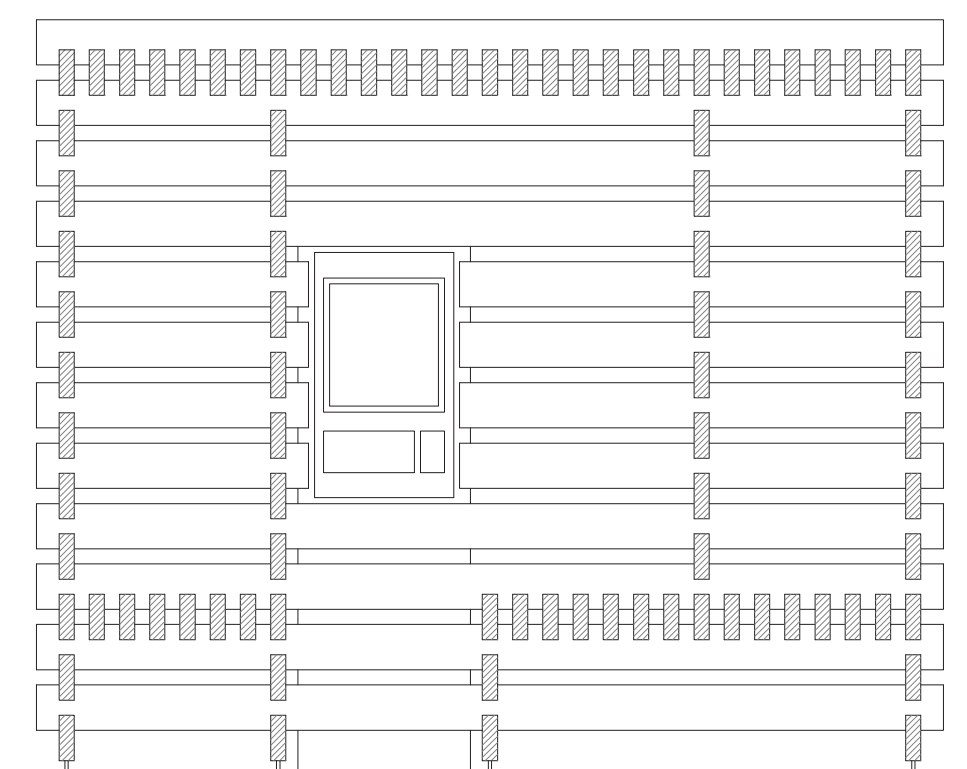
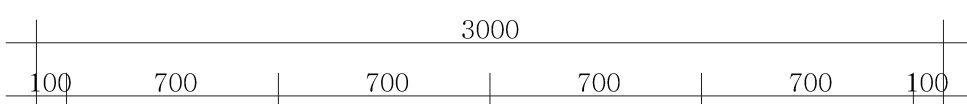
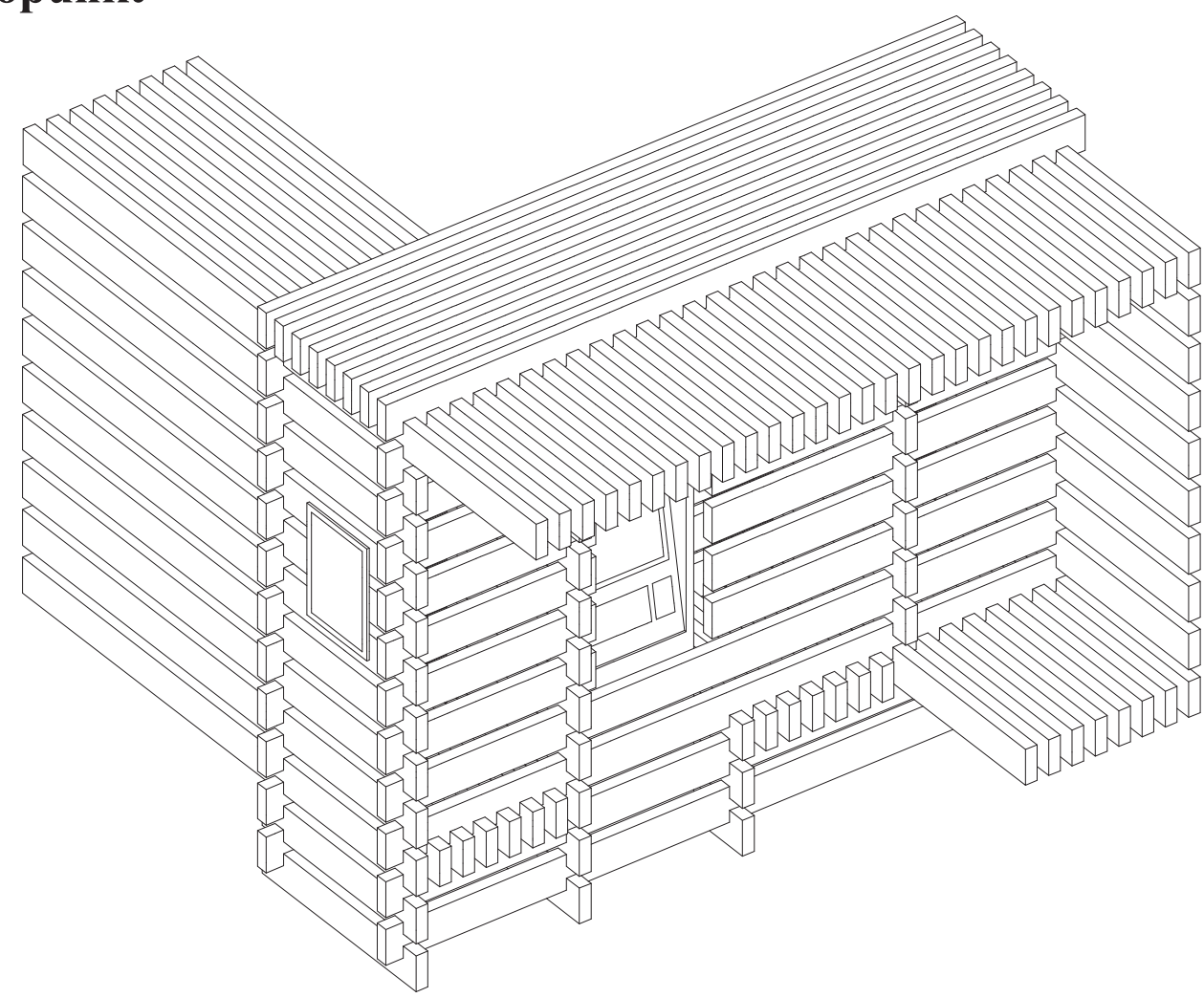

Vaade idast

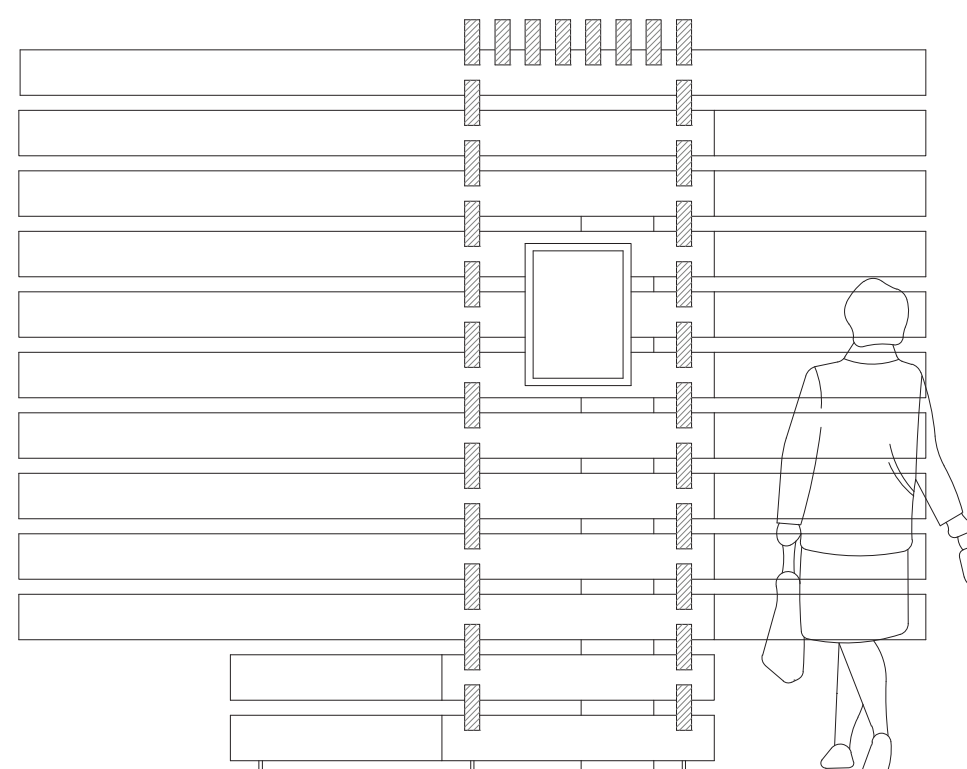

Vaade lõunast

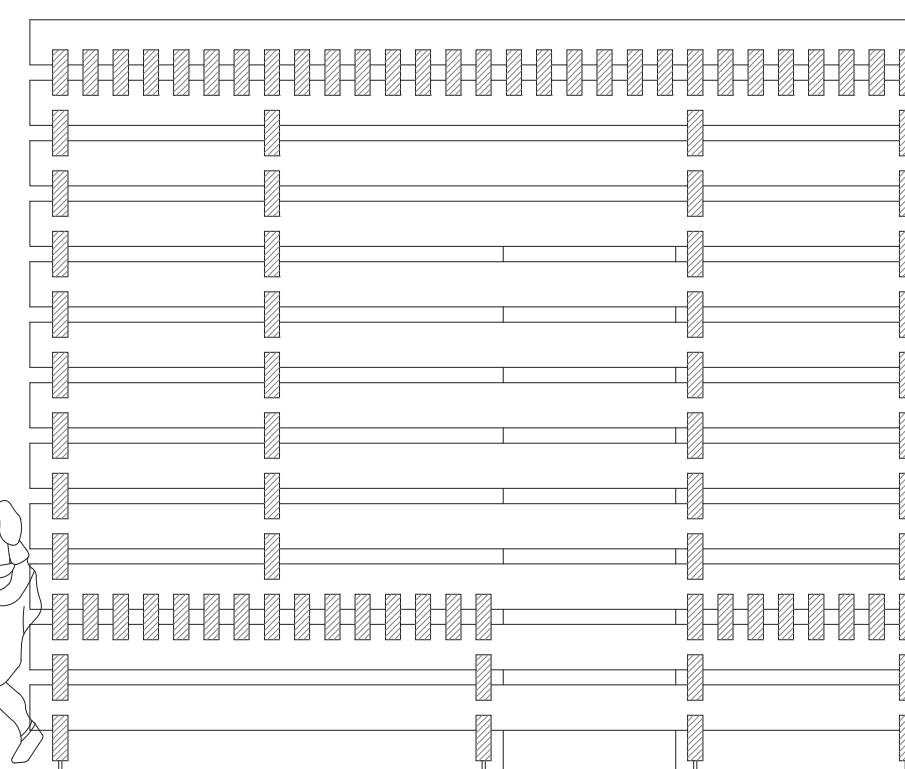

Vaade läänest

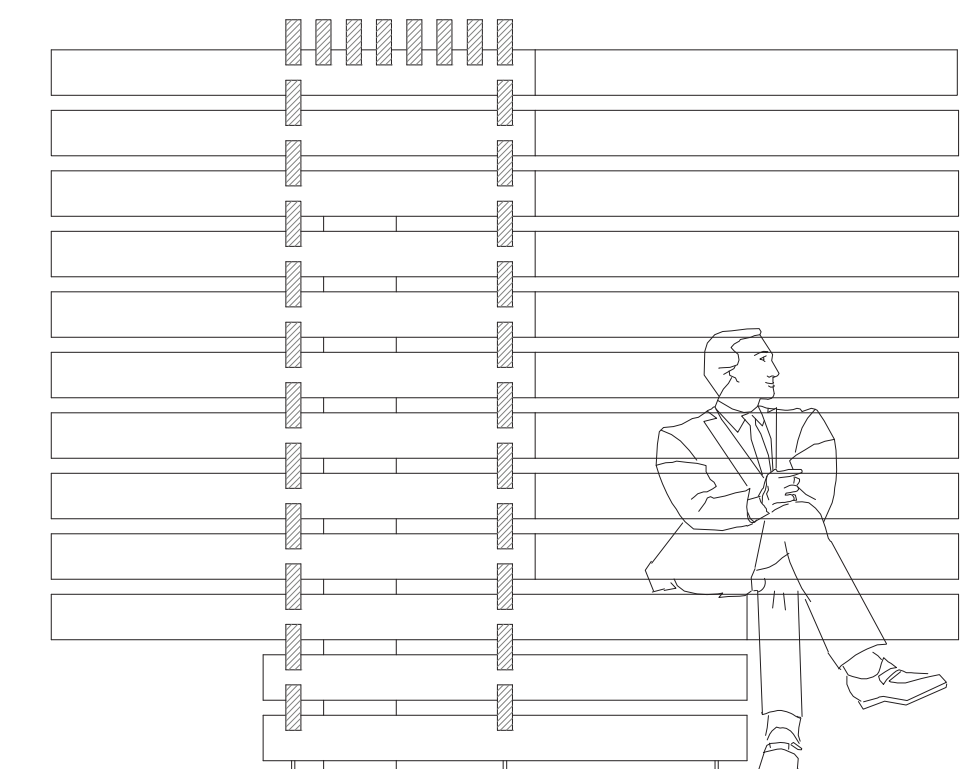

Vaade põhjast



M 1/25

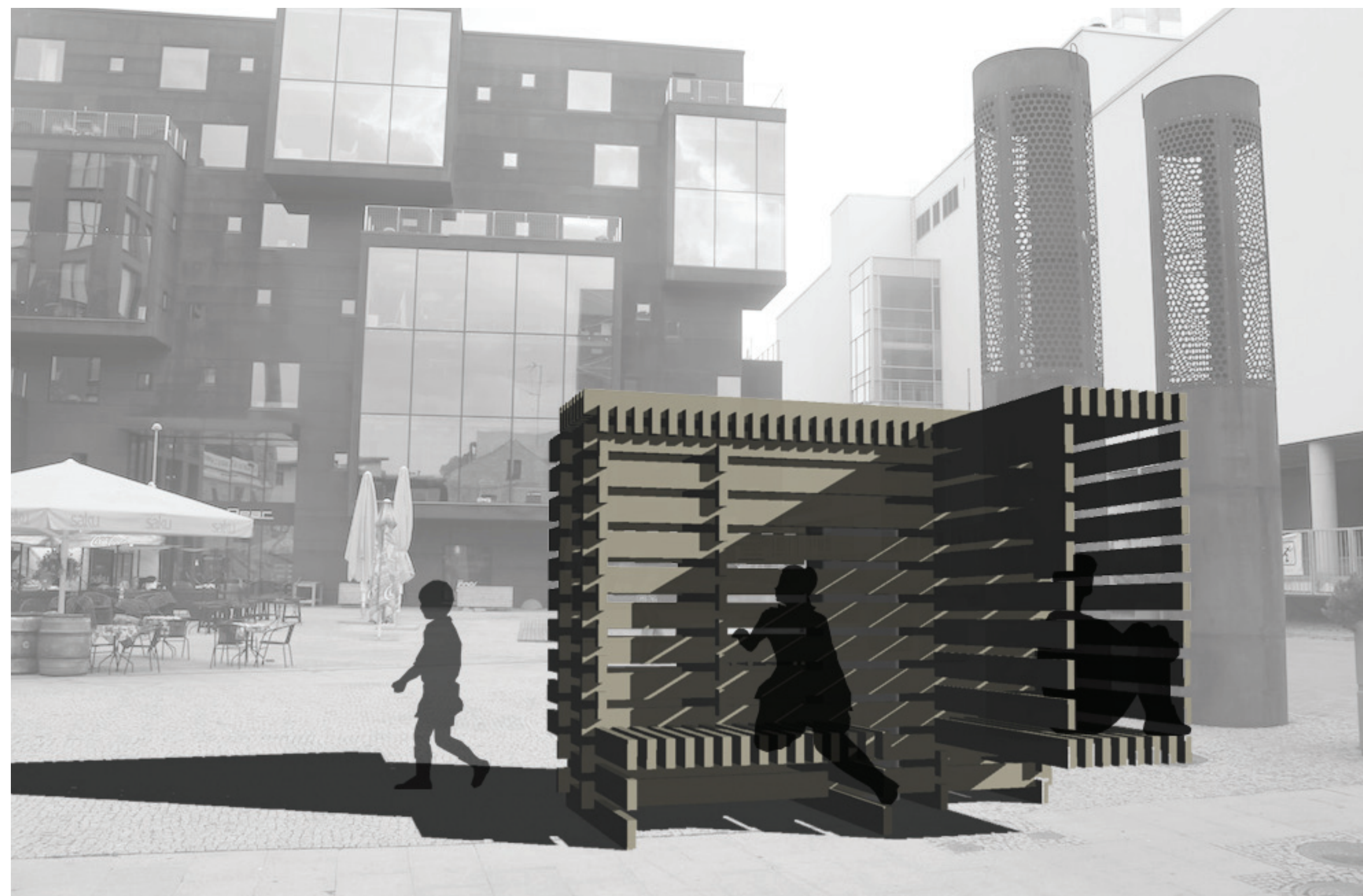

Lipp lipi peal

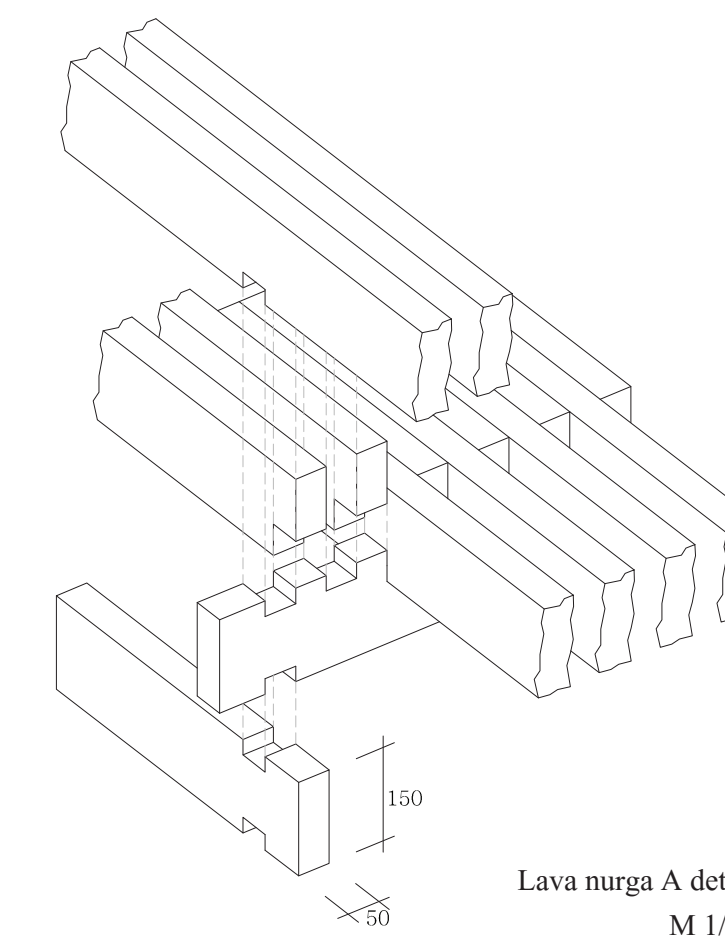

Lava nurga A detail M 1/10

Seletuskiri

„Lipp lipi peal, lapp lipi peal, ilma naela löömata“: see pisut kohandatud vanasõna seletab lahti Eesti metsatööstuse infopunkti ja lava kandva põhiidee. Puit on nende kahe objekti puhul aukohal ning mängib pearolli nii esteetilise ilme loomisel kui konstruktiivselt. Kui välja arvata väikesed metallist kannused maapinnale toetamiseks on puit õigupoolest ainus kasutatav materjal. Vanade eestlaste rõhtpalk hoonete ceskujü järgides, kuid kaasaegses võtmes lahendatud tapisüsteem hoiab kogu chitist koos pakkudes samaaegselt silmailu oma lihtsuses ja loogilisuses. Ilma naela, liimi või mõne muu abivahendita on puidule antud ainuõigus esindada väärikalt Eesti metsatööstust.

Infopunkt pakub lisaks metsasektori tutvustamisele võimalust ka jalga puhata ning erinevad väljaulatuvad osad pakuvad põnevaid ruumielamusi. Nii infopunkti kui lava puhul on kogu süsteem üles ehitatud võrgustikule kandvate telgedega vahetega 700 millimeetrit. Kõik kasutatud puitelendid on sama ristlõikega 50X150 millimeetrit, varieeruvad ainult pikkused ning tappide asukohad. Konsoolsetele istumiskohtadele on toetuseks ülejäänud elementide raskus või lava puhul tihedasti kokku surutud prussid. Pimedal ajal saab objekte valgustada nende sisse paigutatud üles suunatud valgustuse abil mis annab efektselt õhulise tulemuse.

Vaid standardeid prusse kasutades on infopunkti ning lava chitamine odav ning monteerimine tänu tappidele lihtne, kiire ja jõukohane pea igapähele. Sama hõlbus kui paigaldamine on ka objektide lahti võtmine ning transportimine uude asukohta.